



voat®

Habille vos fenêtres depuis 1927

RAILS ÉLECTRIQUES

CATALOGUE 2025



INTRODUCTION

Comment choisir le bon système motorisé ?	P.3
---	-----

LES MODÈLES **vaat**

Présentation du 8100 UNIVERSEL 220V	P.4
Montage classique 1 et 2 rideaux	P.5
Montage Vague 1 rideau et 2 rideaux	P.6
Commande	P.7
Présentation du 8100 version Radio Batterie	P.8
Montage classique 1 et 2 rideaux	P.9
Montage Vague 1 rideau et 2 rideaux	P.9
Commande	P.10
Accessoires rail 8100	P.11
Fiche technique du rail 8100	P.12
Section du profil	P.13
Recommandation d'installation	P.13
Notice câblage du rail 8100 universel 220v	P.14
Comment fonctionne un rail autonome ?	P.15
Système vague agrafe escargot pour galet tête pivotante	P.16
Encombrement (Massé) de rideau à l'ouverture	P.17

LE MODÈLE **somfy**

Glydea 60WT version filaire 220 v	P.19
Montage classique 1 et 2 rideaux	P.19
Glydea 60RTS version Radio 220 v	P.20
Montage classique 1 et 2 rideaux	P.20
Accessoires GLYDÉA	P.21
Commande GLYDÉA	P.21-22
Fiche technique du rail Glydéa	P.23
Section du profil	P.24
Recommandation d'installation	P.24
Pourquoi nous choisir ?	P.25
Contact	P.26

COMMENT CHOISIR LE BON SYSTÈME MOTORISÉ ?

ALIMENTATION ÉLECTRIQUE À PROXIMITÉ DU RAIL ?



OUI

NON

vaat

vaat

8100 UNIVERSEL 220V

8100 RADIO BATTERIE LITHIUM

Voir page 8



COMMENT CONTRÔLER SON RAIL ?

DOMOTIQUE, RADIO-TÉLÉCOMMANDE, INVERSEUR 3 POSITIONS ET ASSISTANTS VOCAUX



8100 UNIVERSEL 220V



Amazon Alexa



Google home



Siri



HomeyPro



QUELQUE SOIT VOTRE BESOIN : TOUJOURS LE MÊME MOTEUR ET PROFIL DOMOTIQUE & INVERSEUR 3 POSITIONS & RADIO TÉLÉCOMMANDE

CARACTÉRISTIQUES

- Profil en aluminium laqué blanc
- Vitesse **14 cm/sec**
- Fins de course automatiques
- Verrouillage de sécurité du moteur sur le rail
- Fonctionnement silencieux par courroie crantée
- Possibilité de faire fonctionner le rideau manuellement
- Fonction **TOUCH&GO** (assistance à l'ouverture manuelle)
- Fil électrique **5 brins** : marron/bleu/terre/blanc/noir
- Galet à anneau métal pivotant charge maxi **1,5 kg**
- Poids maximum du rideau **40 kg** et longueur max : **10 mètres**



CINTRAGE SUR MESURE POSSIBLE SELON GABARIT - PRIX SUR DEMANDE

RAYON MINIMUM : 40 CM

EXEMPLES CINTRAGES :

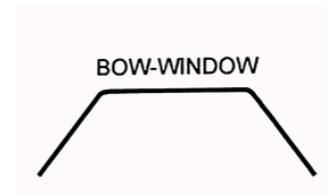
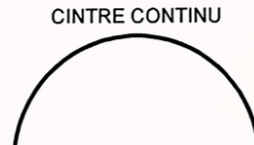
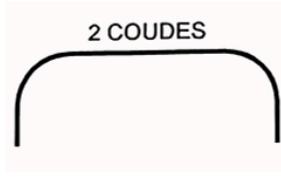
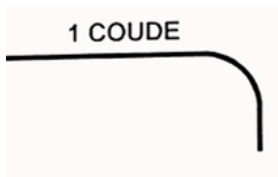

FLASHEZ CE CODE POUR EN SAVOIR PLUS SUR LA MISE EN ŒUVRE DU SERVICE





MONTAGE RIDEAU CLASSIQUE



PRIX DE VENTE PUBLIC CONSEILLÉ TTC

TRINGLE 8100 UNIVERSEL 1 OU 2 R	MONTAGE CLASSIQUE 1 RIDEAU		MONTAGE CLASSIQUE 2 RIDEAUX	
	RÉFÉRENCE	PRIX TTC	RÉFÉRENCE	PRIX TTC
1m80	8100.U41.180	678,44 €	8100.U42.180	699,99 €
2m20	8100.U41.220	705,77 €	8100.U42.220	727,31 €
2m60	8100.U41.260	741,70 €	8100.U42.260	763,26 €
3m00*	8100.U41.300	769,04 €	8100.U42.300	790,59 €
3m40	8100.U41.340	804,98 €	8100.U42.340	826,52 €
3m80	8100.U41.380	832,30 €	8100.U42.380	853,85 €
4m20	8100.U41.420	868,24 €	8100.U42.420	889,79 €
4m60	8100.U41.460	911,20 €	8100.U42.460	932,76 €
5m00	8100.U41.500	955,76 €	8100.U42.500	977,31 €
5m40	8100.U41.540	983,08 €	8100.U42.540	1004,63 €
5m80	8100.U41.580	1 010,41 €	8100.U42.580	1031,96 €
6m20	8100.U41.620	1 037,74 €	8100.U42.620	1059,28 €
6m60	8100.U41.660	1 082,28 €	8100.U42.660	1103,84 €
7m00	8100.U41.700	1 109,62 €	8100.U42.700	1131,17 €
7m40	8100.U41.740	1 136,94 €	8100.U42.740	1158,49 €
7m80	8100.U41.780	1 164,27 €	8100.U42.780	1185,82 €
8m20	8100.U41.820	1 208,82 €	8100.U42.820	1230,37 €

* Pour toute longueur supérieur à 3m00 le rail sera livré en 2 parties avec un raccord , le raccord est compris dans le prix
Le rail est fourni avec les supports plafond, les caches-vis et le crochet pour cacher le moteur avec le rideau.



PRIX DE VENTE PUBLIC CONSEILLÉ TTC

8100 UNIVERSEL 220V VAGUE 1 OU 2 R	MONTAGE VAGUE 1 RIDEAU		MONTAGE VAGUE 2 RIDEAUX	
	RÉFÉRENCE	PRIX TTC	RÉFÉRENCE	PRIX TTC
1m80	8100.UV41.180	840,19 €	8100.UV42.180	861,74 €
2m20	8100.UV41.220	867,52 €	8100.UV42.220	889,07 €
2m60	8100.UV41.260	905,63 €	8100.UV42.260	927,18 €
3m00 *	8100.UV41.300	932,95 €	8100.UV42.300	954,51 €
3m40	8100.UV41.340	976,74 €	8100.UV42.340	998,29 €
3m80	8100.UV41.380	1004,07 €	8100.UV42.380	1025,61 €
4m20	8100.UV41.420	1042,17 €	8100.UV42.420	1063,73 €
4m60	8100.UV41.460	1085,15 €	8100.UV42.460	1106,69 €
5m00	8100.UV4&.500	1131,87 €	8100.UV42.500	1153,41 €
5m40	8100.UV41.540	1159,19 €	8100.UV42.540	1180,74 €
5m80	8100.UV41.580	1188,70 €	8100.UV42.580	1210,25 €
6m20	8100.UV41.620	1216,03 €	8100.UV42.620	1237,58 €
6m60	8100.UV41.660	1262,75 €	8100.UV42.660	1284,30 €
7m00	8100.UV41.700	1290,08 €	8100.UV42.700	1324,89 €
7m40	8100.UV41.740	1325,25 €	8100.UV42.740	1360,05 €
7m80	8100.UV41.780	1352,58 €	8100.UV42.780	1387,61 €
8m20	8100.UV41.820	1399,30 €	8100.UV42.820	1434,11 €

* Pour toute longueur supérieur à **3m00** le rail sera livré en 2 parties avec un raccord , le raccord est compris dans le prix

Le rail est fourni avec : *Pour les détails du montage vague, voir page 18*

- Les agrafes
- La ficelle
- Les supports plafond
- Les caches-vis
- Le crochet pour cacher le moteur avec le rideau

TÉLÉCOMMANDE ET INVERSEUR 3 POSITIONS FILAIRE



REF : 8100TAB15.4

15 canaux + 1 groupe canal 0

Fourni avec support et avec la pile

Type de batterie : **3V (CR2450)** "Fournie"Fréquence radio : **433,925 MHz**

Couleur : blanc

88,37€ TTC

80 mm x 80 mm x 45 mm



REF : 1800508

1 canalTension alimentation : **230 V- 50 Hz**

Couleur : blanc

Position fixe : un appui simple pour enclencher l'ouverture ou la fermeture

50,99€ TTC

ASSISTANTS VOCAUX



Siri



HomeyPRO



Amazon Alexa

**HUB-03**

REF : HUB-03

123,60€ TTC

HUB-03 est à brancher sur une prise 220V. Il se connecte au réseau WIFI et permet aux assistants vocaux de communiquer avec le moteur. La notice d'installation est disponible sur demande



Google Home

FIBARO



CARACTÉRISTIQUES

- Profil en aluminium laqué blanc
- Fins de course automatiques
- Vitesse : **14 cm/sec**
- Fonction **Touch & Go** (assistance à l'ouverture manuelle)
- Verrouillage de sécurité du moteur sur le rail
- Fonctionnement silencieux par courroie crantée
- Possibilité de faire fonctionner le rideau manuellement
- Galet à anneau métal pivotant charge maxi **1,5 kg**
- Poids maximum du rideau **35 kg**
- Longueur max du rail jusqu'à **10 mètres**

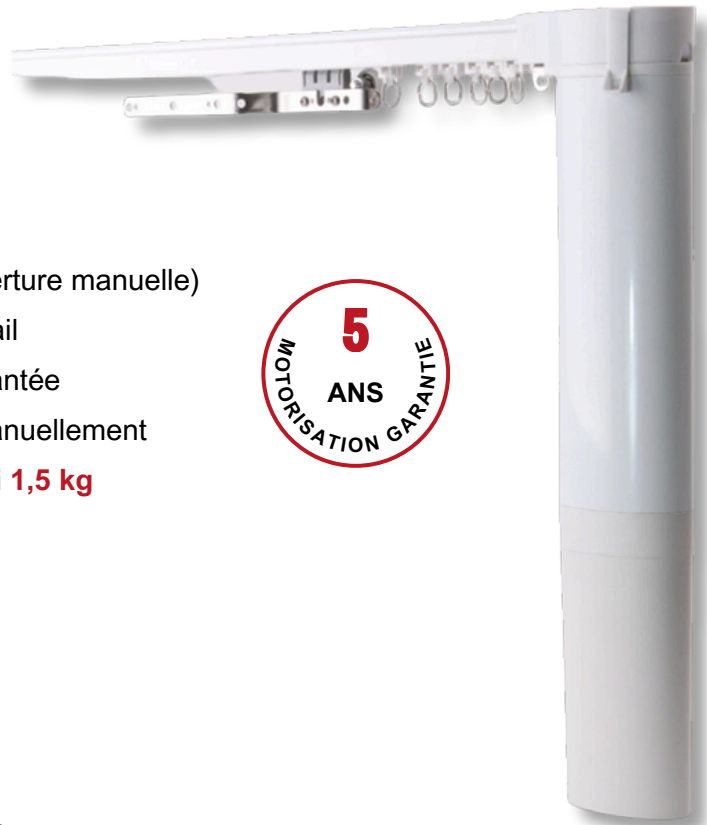

BATTERIE



- Batterie lithium **14,8V**
- Temps de charge 6 heures pour 550 cycles
- Charge tous les 6 mois recommandée
-

CINTRAGE SUR MESURE POSSIBLE SELON GABARIT - PRIX SUR DEMANDE

RAYON MINIMUM : 40 CM

CINTRAGES POSSIBLE :

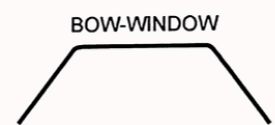
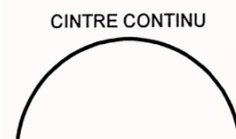
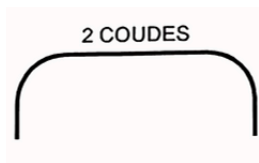
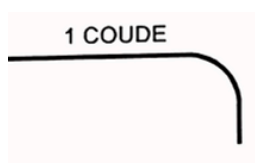

**FLASHEZ CE CODE POUR EN SAVOIR PLUS SUR LA MISE EN
OEUVRE DU SERVICE**



TRINGLE BATTERIE 8100 1 OU 2 R	MONTAGE CLASSIQUE 1 RIDEAU		MONTAGE CLASSIQUE 2 RIDEAUX	
	RÉFÉRENCE	PRIX TTC	RÉFÉRENCE	PRIX TTC
1m80	8100.B41.180	866,52 €	8100.B42.180	888,07 €
2m20	8100.B41.220	893,84 €	8100.B42.220	915,39 €
2m60	8100.B41.260	929,78 €	8100.B42.260	951,34 €
3m00 *	8100.B41.300	957,12 €	8100.B42.300	978,66 €
3m40	8100.B41.340	998,20 €	8100.B42.340	1014,60 €
3m80	8100.B41.380	1020,38 €	8100.B42.380	1041,93 €
4m20	8100.B41.420	1056,32 €	8100.B42.420	1077,86 €
4m60	8100.B41.460	1099,28 €	8100.B42.460	1120,84 €
5m00	8100.B41.500	1143,84€	8100.B42.500	1165,38 €
5m40	8100.B41.540	1171,16€	8100.B42.540	1192,71 €
5m80	8100.B41.580	1198,49€	8100.B42.580	1220,04 €
6m20	8100.B41.620	1225,81€	8100.B42.620	1247,36 €
6m60	8100.B41.660	1270,36€	8100.B42.660	1291,92 €
7m00	8100.B41.700	1297,70€	8100.B42.700	1319,24 €
7m40	8100.B41.740	1325,02 €	8100.B42.740	1346,57 €
7m80	8100.B41.780	1352,35 €	8100.B42.780	1373,90 €
8m20	8100.B41.820	1396,90 €	8100.B42.820	1418,44 €

Le rail est fourni avec les supports plafond, les caches-vis, et le crochet pour cacher le moteur avec le rideau

MONTAGE VAGUE

8100 BATTERIE VAGUE 1 OU 2 R	MONTAGE VAGUE 1 RIDEAU		MONTAGE VAGUE 2 RIDEAUX	
	RÉFÉRENCE	PRIX TTC	RÉFÉRENCE	PRIX TTC
1m80	8100.BV41.180	1028,27 €	8100.BV42.180	1049,82 €
2m20	8100.BV41.220	1055,60 €	8100.BV42.220	1077,14 €
2m60	8100.BV41.260	1093,71 €	8100.BV42.260	1115,25 €
*3m00	8100.BV41.300	1121,03 €	8100.BV42.300	1142,59 €
3m40	8100.BV41.340	1164,82 €	8100.BV42.340	1186,36 €
3m80	8100.BV41.380	1192,14 €	8100.BV42.380	1213,69 €
4m20	8100.BV41.420	1230,25 €	8100.BV42.420	1251,81 €
4m60	8100.BV41.460	1273,22 €	8100.BV42.460	1294,77 €
5m00	8100.BV41.500	1319,95 €	8100.BV42.500	1341,49 €
5m40	8100.BV41.540	1347,27 €	8100.BV42.540	1368,82 €
5m80	8100.BV41.580	1376,78 €	8100.BV42.580	1398,33 €
6m20	8100.BV41.620	1404,11 €	8100.BV42.620	1425,65 €
6m60	8100.BV41.660	1450,83 €	8100.BV42.660	1472,37 €
7m00	8100.BV41.700	1478,15 €	8100.BV42.700	1499,71 €
7m40	8100.BV41.740	1513,33 €	8100.BV42.740	1534,88 €
7m80	8100.BV41.780	1540,65 €	8100.BV42.780	1561,58 €
8m20	8100.BV41.820	1587,39 €	8100.BV42.820	1608,93 €

Pour le montage vague, le rail est aussi fourni avec les agrafes et la ficelle

Pour les détails du montage vague, voir page 18

* Pour toute longueur supérieur à 3m00 le rail sera livré en 2 parties avec un raccord , le raccord est compris dans le prix

CHARGEUR AC/DC



REF : 8100CH.4

Pour rail 8100 batterie

Puissance : 100 V-240 v / 50-60Hz

Couleur : blanc

50,47€ TTC

COMMANDE MURALE



REF : 8100TD1.4

Sans fil

Type de batterie : 3V (CR2032) " Fournie"

Fréquence radio : 433 MHz

Distance d'émission : 100 m

Couleur : blanc

40,17€ TTC

TÉLÉCOMMANDE



REF : 8100TA15.4

15 canaux + 1 groupe canal 0

Fourni avec support et avec la pile

Type de batterie : 3V (CR2450) "Fournie"

Fréquence radio : 433,925 MHz

Couleur : blanc

88,37€ TTC

130 x 44 x 10 mm

REF : 8100TB15.4

15 canaux + 1 groupe canal 0

Fourni avec support murale et pile

Type de batterie : 3V (CR2450) " Fournie"

Fréquence radio : 433,925 MHz

Couleur : blanc

88,37€ TTC

ASSISTANTS VOCAUX



HomeyPRO



Siri



Amazon Alexa



Google Home

HUB-02

REF : HUB-02

HUB-02 est à brancher sur une prise 220V. Il se connecte au réseau WIFI et permet aux assistants vocaux de communiquer avec le moteur.

La notice d'installation est disponible sur demande

123,6€ TTC

SUPPORT PLAFOND



REF : 8100SPB.4T

Couleur : Blanc

Matière : Acier

4,99€ TTC

CACHE VIS



REF : 8100CSPB.4T

Adaptable sur le support plafond

Couleur : Blanc

Matière : Plastique

3,63€ TTC

GALET



REF : 8100G.4T

Anneau acier pivotant

Couleur : Blanc

0,58€ TTC

ARRÊT DE FIN



REF : 8100A

Couleur : Chrome

2,91€ TTC

SUPPORT MURAL



REF : B1163.15.4

Longueur: 150 mm

Acier 25x5 mm

Retour sur mur : 85 mm

Couleur : laque blanc

6,55€ TTC

REF : VM.4 x 12

0,19€ TTC

BOBINE CORDON 25M



Clips entraxe 8cm

Coloris dispos : Blanc ou noir

REF **noir** : 260.78.25

REF **blanc** : 260.48.25

149,56€ TTC



REF : 1312.11.4

Longueur: 135 mm

retour sur mur : 60 mm

Acier - plastique

Couleur : laque blanc

12,71€ TTC

REF : 8100 SPC.4

3,97€ TTC

AGRAPHE HOSTAFORM SPÉCIALE

VAGUE 100 PIÈCES



REF : 260 H

11,33€ TTC



FICHE TECHNIQUE DU RAIL 8100

SECTION DU PROFIL

RECOMMANDATION DE POSE

NOTICE DE CABLAGE DU RAIL 8100 UNIVERSEL 220V

COMMENT FONCTIONNE UN RAIL AUTONOME ?

SYSTÈME VAGUE AGRAFE ESCARGOT GALET TÊTE PIVOTANTE

ENCOMBREMENT DU RIDEAU A L'OUVERTURE



SECTION DU PROFIL

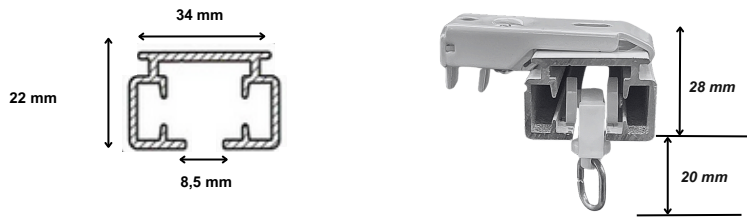

RECOMMANDATION D'INSTALLATION

1 SUPPORT TOUS LES 700 MM

1 RIDEAU

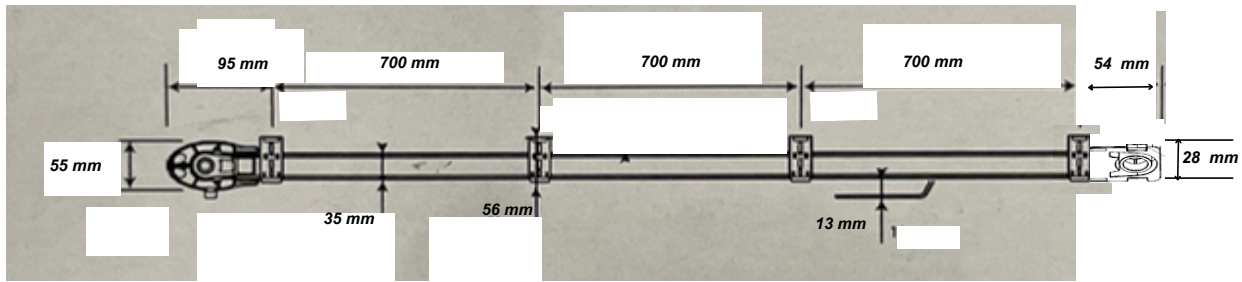

2 RIDEAUX

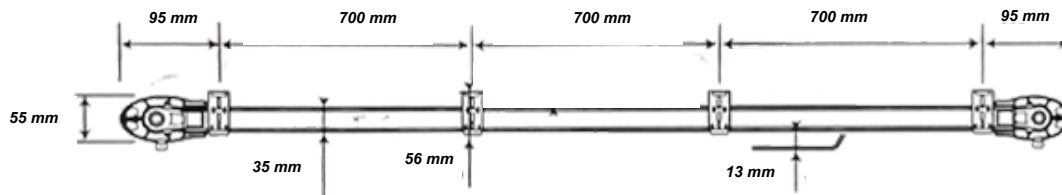

INSTALLATION & DIMENSIONS

ZOOM SUR LES PATES DE CROISEMENT

1 RIDEAU

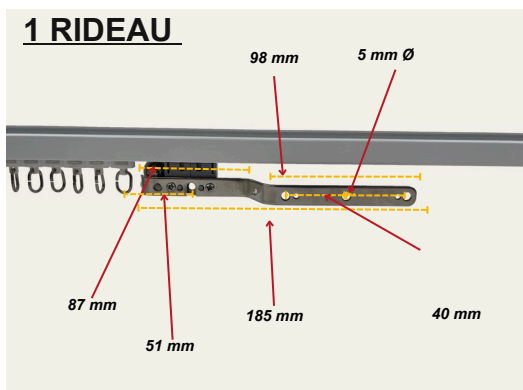

2 RIDEAUX

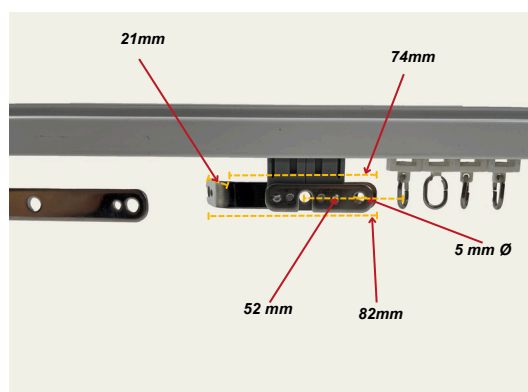
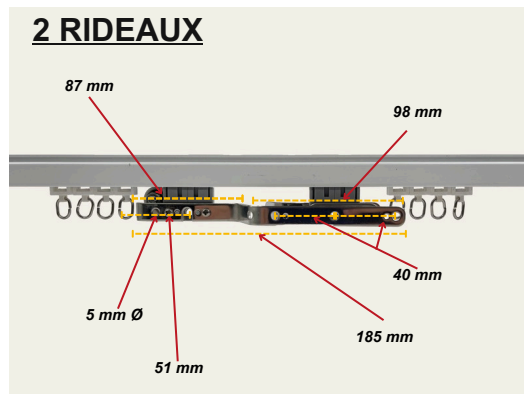

DIMENSION PATTE DE CROISEMENT RIDEAU VAGUE

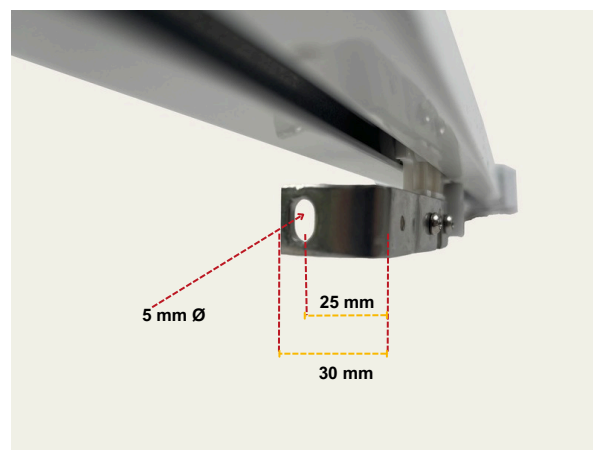
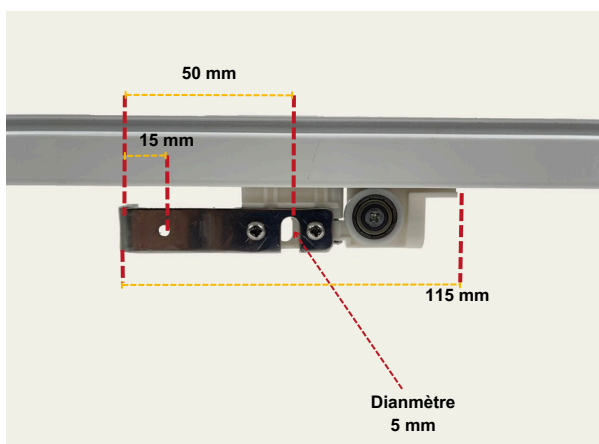

Mise en sécurité - Toujours travailler hors tension lors du câblage**1) AVEC RADIO TÉLÉCOMMANDE**

Il suffit de connecter avec une borne Wago :

- La Terre du moteur avec la Terre du câble d'alimentation (fil **jaune** et **vert**)
- Le Neutre de l'alimentation avec le Neutre du moteur **fil bleu**
- La Phase de l'alimentation avec la Phase du moteur fil **marron**
- Les fils blanc et noir qui ne seront pas utilisés

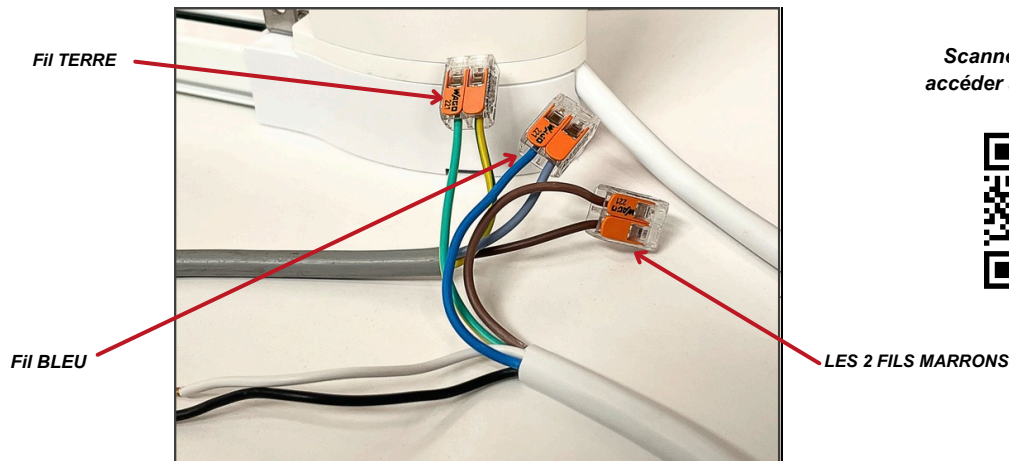

Scannez le QR CODE pour accéder à la vidéo du câblage

**2) AVEC INVERSEUR 3 POSITIONS**

- Avec une borne Wago relier la Terre de l'alimentation avec la Terre du moteur fil **Jaune** et **Vert**
- Dans une seconde borne Wago relier le Neutre de l'alimentation avec le Neutre du moteur **fil bleu**
- Sur l'inverseur emboîter la phase (L) de l'alimentation dans la borne au milieu **marron** et emboîter la phase du moteur (**marron**) dans le 2nd emplacement du milieu
- Sur l'inverseur emboîter le fil blanc du moteur dans l'un des trous de droite
- Sur l'inverseur emboîter le fil noir du moteur dans l'un des trous de gauche

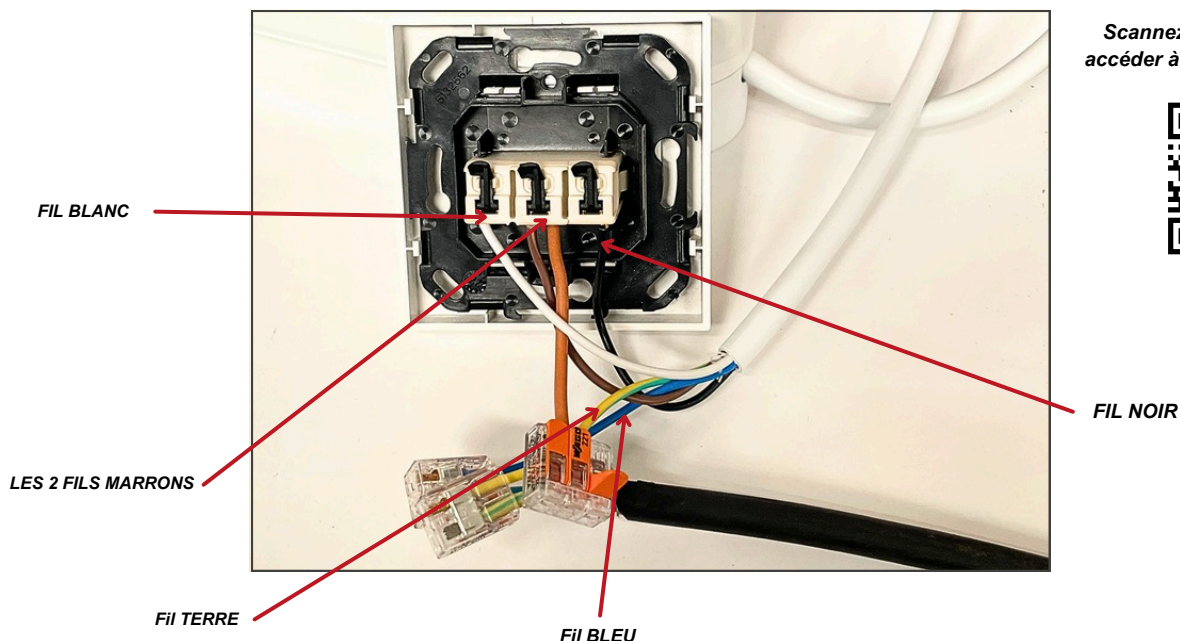

Scannez le QR CODE pour accéder à la vidéo du câblage



APPLICATION

BI-DIRECTIONNEL



Tous nos moteurs 8100



Hub connecté sur prise ou avec un câble RJ45 sur modem

Application



DISPO SUR APPLE STORE ET PLAYSTORE

		FIBARO
Amazon Alexa	Siri	
Google Home	HomeyPRO	

La notice d'installation est disponible sur demande

DOMOTIQUE

BI-DIRECTIONNEL



8100 universel 220 v

FIL CONDUCTEUR SEC

SWITCH / RELAIS

FIBARO		
ABB	SIEMENS	LOXONE

Le domoticien ou électricien s'occupe de la communication entre moteur et la domotique

SYSTÈME VAGUE AGRAFE ESCARGOT POUR GALET TÊTE PIVOTANTE

GARANTIR L'USAGE DANS LE TEMPS, EN EFFET LE FIL "VAGUE" NE SE BLOQUE NI DANS L'INTÉRIEUR DU RAIL NI DANS LES GALETS

CE SYSTÈME VAGUE PEUT-ÊTRE UTILISÉ AVEC LE RAIL 8100 GLYDEA DE SOMFY, AVEC LE RAIL 8103 ET TOUS LES RAILS À GALETS PIVOTANTS

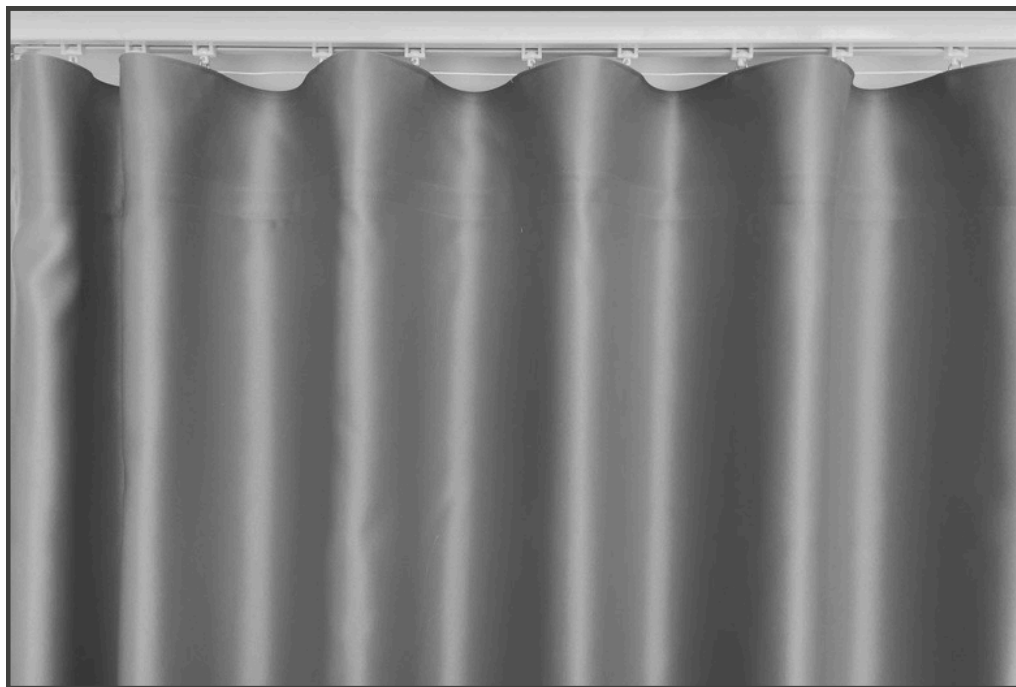

Comment l'installer ? 💡

ÉTAPE 1

Les agrafes escargot se passent dans votre rufflette, les clips sont soudés sur le fil avec un entraxe de 8cm

ÉTAPE 3

Les clips viennent s'emboîter dans les agrafes escargot

ÉTAPE 4

Les agrafes escargot passent dans les galets à tête pivotante



INFORMATION COMMUNE POUR TOUS NOS RAILS ÉLECTRIQUES

MONTAGE CLASSIQUE 1 RIDEAU	
TRINGLE 1 RIDEAU	
LONGUEUR	MASSÉ
1m80	522 mm
2m20	578 mm
2m60	634 mm
3m00	690 mm
3m40	746 mm
3m80	802 mm
4m20	858 mm
4m60	914 mm
5m00	970 mm
5m40	1026 mm
5m80	1082 mm
6m20	1138 mm
6m60	1194 mm
7m00	1250 mm
7m40	1306 mm
7m80	1362 mm
8m20	1418 mm

MONTAGE CLASSIQUE 2 RIDEAUX	
TRINGLE 2 RIDEAUX	
LONGUEUR	MASSÉ
1m80	702 mm
2m20	758 mm
2m60	814 mm
3m00	870 mm
3m40	926 mm
3m80	982 mm
4m20	1038 mm
4m60	1094 mm
5m00	1150 mm
5m40	1206 mm
5m80	1262 mm
6m20	1318 mm
6m60	1374 mm
7m00	1430 mm
7m40	1486 mm
7m80	1542 mm
8m20	1598 mm

 Pour les montages vague, il faudra prévoir une augmentation d'environ **+/- 30%** du massé

somfy®

COMPATIBLE AVEC UN INVERSEUR 3 POSITIONS ET AVEC LA PLUPART DES SYTEMES DOMOTIQUES



CARACTÉRISTIQUES

- Profil en aluminium laqué blanc
- Moteur SOMFY alimentation **220v**
- Fil électrique **4 brins** : bleu/marron/noir/jaune-vert
- Galet à anneau pivotant charge maxi **1,5 kg**
- Poids MAXI du rideau **60 kg** sur **10 mètres**
- Moteur ultra silencieux
- Verrouillage de sécurité du moteur sur le rail
- Fins de course automatiques



CINTRAGE SUR MESURE POSSIBLE SELON GABARIT, LE PRIX SE FAIT SUR DEMANDE
MINIMUM DE RAYON : 40 CM

PRIX DE VENTE PUBLIC CONSEILLÉ TTC

TRINGLE FILAIRE 220V GLYDEA 60 WT 1 OU 2 R	MONTAGE 1 RIDEAU		MONTAGE 2 RIDEAUX	
	RÉFÉRENCE	PRIX TTC	RÉFÉRENCE	PRIX TTC
1m80	8160.D41.180	1476,64 €	8160.D42.180	1542,33 €
2m20	8160.D41.220	1497,67 €	8160.D42.220	1563,36 €
2m60	8160.D41.260	1526,19 €	8160.D42.260	1591,89 €
3m00	8160.D41.300	1547,23 €	8160.D42.300	1612,92 €
3m40	8160.D41.340	1575,76 €	8160.D42.340	1641,45 €
3m80	8160.D41.380	1596,78 €	8160.D42.380	1662,47 €
4m20	8160.D41.420	1625,31 €	8160.D42.420	1691 €
4m60	8160.D41.460	1646,34 €	8160.D42.460	1712,04 €
5m00	8160.D41.500	1674,87 €	8160.D42.500	1740,56 €
5m40	8160.D41.540	1858,05 €	8160.D42.540	1923,74 €
5m80	8160.D41.580	1879,08 €	8160.D42.580	1944,77 €
6m20	8160.D41.620	1900,11 €	8160.D42.620	1965,80 €
6m60	8160.D41.660	1936,14 €	8160.D42.660	2001,83 €
7m00	8160.D41.700	1957,17 €	8160.D42.700	2022,86 €
7m40	8160.D41.740	1978,20 €	8160.D42.740	2043,89 €
7m80	8160.D41.780	1999,22 €	8160.D42.780	2064,91 €
8m20	8160.D41.820	2016,71 €	8160.D42.820	2100,95 €

Le rail est fourni avec les supports plafond, les caches-vis et le crochet pour cacher le moteur avec le rideau

COMPATIBLE AVEC TOUTES LES TELECOMMANDES SOMFY ET TAHOMA



CARACTÉRISTIQUES

- Profil en aluminium laqué blanc
- Moteur SOMFY alimentation **220v**
- Fil électrique **3 brins** : terre /neutre / phase
- Galet à anneau pivotant charge maxi **1,5 kg**
- Poids MAXI du rideau **60 kg** sur **10 mètres**
- Moteur ultra silencieux
- Verrouillage de sécurité du moteur sur le rail
- Fins de course automatiques



CINTRAGE SUR MESURE POSSIBLE SELON GABARIT, LE PRIX SE FAIT SUR DEMANDE
MINIMUM DE RAYON : 40 CM

PRIX DE VENTE PUBLIC CONSEILLÉ TTC

TRINGLE RADIO 220V GLYDEA 60 RTS 1 OU 2 R	MONTAGE 1 RIDEAU		MONTAGE 2 RIDEAUX	
	RÉFÉRENCE	PRIX TTC	RÉFÉRENCE	PRIX TTC
1m80	8160.R41.180	1595,26 €	8160.R42.180	1660,96 €
2m20	8160.R41.220	1616,30 €	8160.R42.220	1681,98 €
2m60	8160.R41.260	1644,82 €	8160.R42.260	1710,51 €
3m00	8160.R41.300	1665,85 €	8160.R42.300	1731,54 €
3m40	8160.R41.340	1694,38 €	8160.R42.340	1760,07 €
3m80	8160.R41.380	1715,40 €	8160.R42.380	1781,10 €
4m20	8160.R41.420	1743,93 €	8160.R42.420	1809,63 €
4m60	8160.R41.460	1764,97 €	8160.R42.460	1830,66 €
5m00	8160.R41.500	1793,50 €	8160.R42.500	1859,18 €
5m40	8160.R41.540	1976,67 €	8160.R42.540	2042,37 €
5m80	8160.R41.580	1997,71 €	8160.R42.580	2063,40 €
6m20	8160.R41.620	2018,74 €	8160.R42.620	2084,42 €
6m60	8160.R41.660	2054,77 €	8160.R42.660	2120,45 €
7m00	8160.R41.700	2075,79 €	8160.R42.700	2141,48 €
7m40	8160.R41.740	2096,82 €	8160.R42.740	2162,52€
7m80	8160.R41.780	2117,85 €	8160.R42.780	2183,54 €
8m20	8160.R41.820	2153,87 €	8160.R42.820	2219,57 €

Le rail est fourni avec les supports plafond, les caches-vis et le crochet pour cacher le moteur avec le rideau

ACCESSOIRES GLYDÉA

SUPPORT PLAFOND



REF : GA1780907

Pour rail glydéa

Pour une installation simple

Couleur : Blanc

Matière : Acier

5€ TTC



REF : GA1780906

Pour rail glydéa

Pour réduire le clair de jour entre le rail et le plafond

Couleur : Zingue

Matière : Acier

2,40€ TTC

GALET



REF : GA1780892

Pour rail glydéa

Anneau pivotant

Couleur : Blanc

1,38€ TTC

COMMANDE GLYDÉA

1,6 x 4,2 x 13,9 cm 190 g



REF : 200001S

SITUO IRON

1 canal

Technologie radio Somfy : RTS

Fréquence radio : 868 - 870 MHz

Type de batterie : CR 23032 " fournie"

Tension de la batterie : 3 V

Fonctions : montée, descente, stop et position favorite "MY"

Livré avec un support mural discret

Couleur : IRON, gris

108,77€ TTC

1,6 x 4,2 x 13,9 cm 190 g

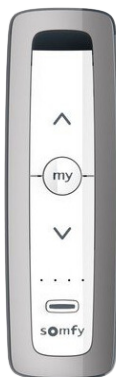

REF : 200004S

SITUO 5 io IRON

5 canaux

Technologie radio Somfy : iO

Type de batterie : CR 23032 " Fournie"

Tension de la batterie : 3 V

Fonctions : montée, descente, stop et position favorite "MY"

Livré avec un support mural discret

Couleur : Argent, gris

151,82€ TTC



151 mm x 47 mm x 18 mm; 200 g



REF : 200016

TELIS 16 RTS

16 canaux

Fréquence radio : 433,32 Mhz

Type de pile : 2 piles de type AAA (LR3) "Fournie"

Voltage : 2 x 1,5 V

Fonctions : montée, descente, stop et position favorite "MY"

Support de télécommande

Indication du niveau des piles

Couleur : gris, argent

288,40€ TTC

80 mm x 80 mm x 10 mm



REF : 200026.4

SMOOVE SENSITIF IO

SANS FIL

Type de batterie : 1 Pile type CR 2430 Lithium

Fréquence radio : 868.95 MHz

Voltage : 1x3 volt

Fixation du support mural

Nombre de Boutons sur la Face Avant : 4

Couleur : Blanc

79,31€ TTC

80 mm x 80 mm x 45 mm



REF : 1800508

1 canal

Tension alimentation : **230 V- 50 Hz**

Couleur : blanc

Position fixe : un appui simple pour enclencher

l'ouverture ou la fermeture

50,99€ TTC



FICHE TECHNIQUE DU RAIL GLYDEA **somfy**[®]

SECTION DU PROFIL
RECOMMANDATION D'INSTALLATION

SPÉCIFICATION DU SYSTÈME POUR LE RAIL GLYDEA

SECTION DU PROFIL

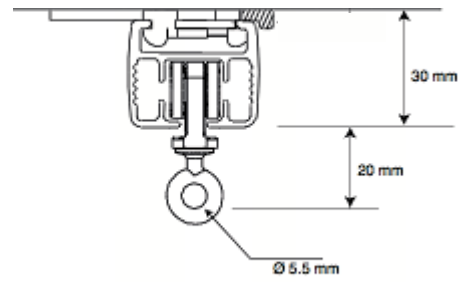
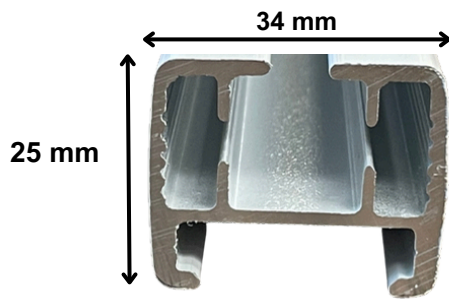

RECOMMANDATION D'INSTALLATION

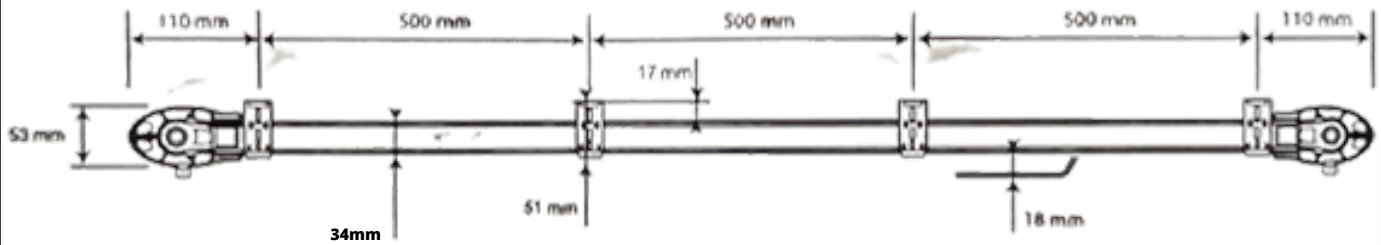



Esprit tranquille

Depuis 1927, Vaat est le spécialiste de la tringlerie d'ameublement. Notre expertise est à votre service pour vous proposer des produits efficaces. Nous sommes confiants sur les produits que nous vous proposons.

Sur mesure



Tous nos produits sont fabriqués, assemblés, configurés et/ou programmés spécialement pour votre commande suivant vos recommandations dans notre atelier de Bondues (France 59910).

Avec plaisir



Nos équipes commerciales et techniques sont à votre disposition pour vous conseiller sur le choix des produits en fonction de votre installation mais également pour vous assister à l'installation des produits.

Nos engagements



Depuis 1927, mêlant variété et innovation, l'entreprise VAAT vous propose des collections aux lignes modernes et innovantes ou classiques et stylisées permettant d'habiller tous les styles de fenêtres avec le bon rapport qualité prix.

A votre service !

FRANCE

- Tél : 03 20 70 00 70
- Fax : 03 20 70 00 20
- contact@vaat.fr

BELGIQUE

- Tél : 069.810.945
- Fax : 069.810.946
- contact@vaat1927.be

vaat®

Habille vos fenêtres depuis 1927

RAILS ÉLECTRIQUES

CATALOGUE 2025

MAISON VAAT
FRANCE 

 2, Avenue Henri Becquerel
59588 Bondues

 Tél : 03 20 70 00 70
Fax : 03 20 70 00 20

 contact@vaat.fr

VAAT 1927
BELGIQUE 

 5, Rempart du vieux cimetière
7060 SOIGNIES

 Tél : 069.810.945
Fax : 069.810.946

 contact@vaat1927.be